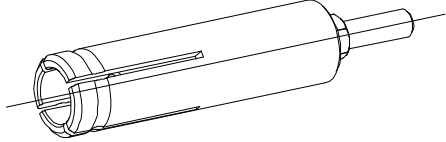
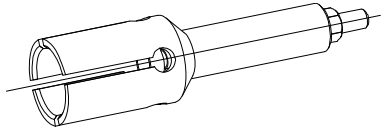
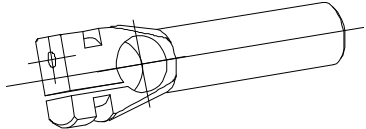
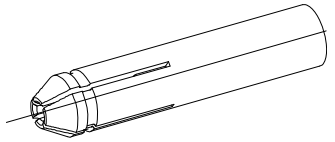
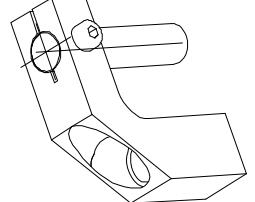
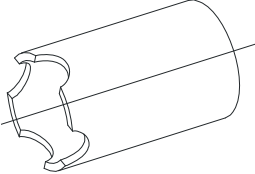
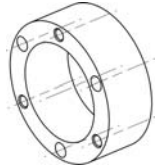
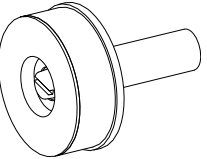
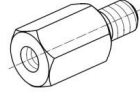
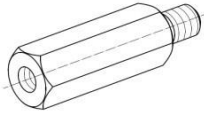

## Accesorios

### 1 Accesorios para las pistolas de soldeo ESP 1 S y ESP 1 K

Denominación / Aplicación	No. de artículo	Imagen
porta espárrago de 10 mm Ø para espárragos roscados, sin roscar y con rosca interior (D = diámetro exterior del espárrago)	D = 3 mm: 351-7003-000 D = 4 mm: 351-7004-000 D = 5 mm: 351-7005-000 D = 6 mm: 351-7006-000 D = 7,1 mm: 351-7053-000 D = 8 mm: 351-7008-000	
porta espárrago de Ø 12/10 mm para espárragos roscados M 10	D = 10 mm: 351-7010-000	
porta espárrago para faston de masa de 6,3 mm	351-7050-000	
porta espárrago para pinchos aislantes (D = diámetro del pincho aislante)	D = 2 mm: 351-7002-000 D = 3 mm: 351-7001-000	
ángulo para soldar en lugares restringidos, cerca de los bordes, eje Ø 10 mm, para porta espárragos de 10 mm Ø	351-0044-000	
tubo de posicionamiento (Ø = 30 mm)	370-0335-000	
anillo distanciador (altura = 16 mm)	351-0051-000	
porta espárrago magnetico para perno de 38 mm Ø, con anillo cobreado nº de pieza 320-0048-000	351-6162-000	

Conjunto de pernos distanciadores de 10 mm de largo (3 piezas)	326-0026-000	
Conjunto de pernos distanciadores de 20 mm largo (3 piezas)	326-0024-000	

## 2 Apoyo alternativo de la pistola para espárragos que excedan los 50 mm de largo (especialmente pinchos de aislamiento)

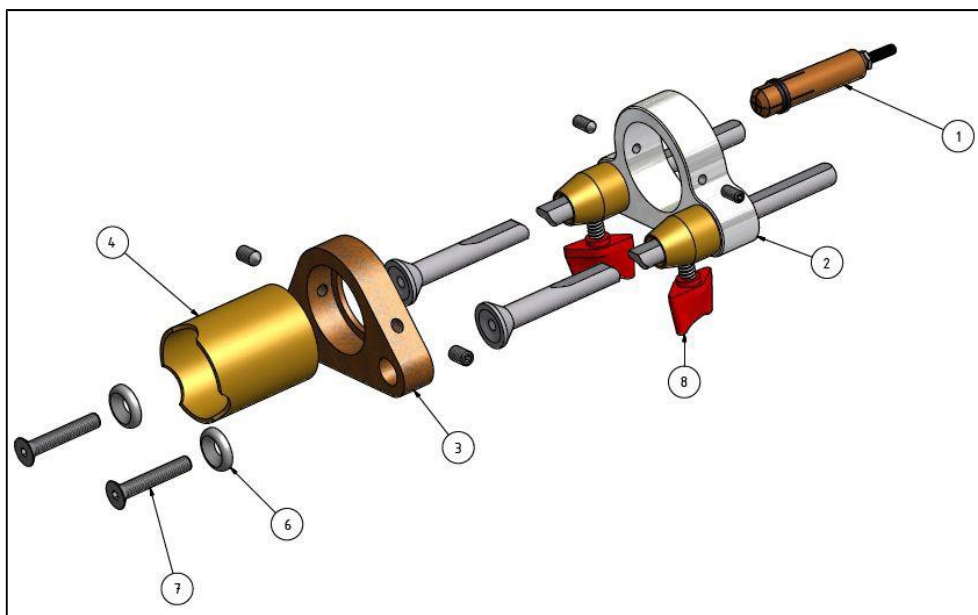

Diámetro del espárrago	Pos. 1 porta espárrago	Pos. 2 brida de montaje	Pos. 3 pie de apoyo	Pos. 4 tubo de soporte	Pos. 5 pata
Ø 2 x > 50	351-7002-000	326-0027-000	360-0012-000	360-0335-000	370-0240-000
Ø 3 x > 50	351-7001-000				
Ø 4 x > 50	351-7004-000				
Ø 5 x > 50	351-7005-000				
Ø 6 x > 50	351-7006-000				
Ø 8 x > 50	351-7008-000				
Ø 10 x > 50	351-7010-000				
<b>Pos. 6 arandela</b>		370-0055-000			
<b>Pos. 7 tornillo allen</b>		322-0372-000			
<b>Pos. 8 tornillo de mariposa</b>		322-0631-000			

El kit de accesorios de pistola para pernos de aislamiento de 3 mm Ø está disponibles con el N° de artículo 326-0028-000.